

## 安全须知

### 使用前请阅读本手册



本操作手册包含安装，操作和维修该产品时应遵循的基本的、重要的建议。在安装和使用该产品之前，安装人员，操作人员和负责该设备的专业人员必须阅读本手册。

该产品只能由熟悉产品安装，启动和操作的专业人员安装和启动。专业人员是指经过专业培训、具有一定的知识和经验以及对了解相关标准的人士，他们有能力承担该产品的安装和使用工作，并且有能力识别可能存在的风险。

## 1. 常规

过压、过度的振动和压力脉冲、过温、介质的腐蚀性或者其他不当使用，可能导致传感器损坏。

## 2. 过压

水锤、压力尖峰、冰冻等现象可能造成超过额定过压能力的压力冲击，从而导致传感器部件的不可逆的损坏或者异常的电气信号输出。

## 3. 静电

采取适当的措施防止传感器受到静电影响是必要的，否则可能造成传感器的损坏。

## 4. 免责

制造商不承担使用方因不当使用、不遵守使用规范，或不遵守法律法规的要求而造成传感器损坏的责任。

## 5. 介质兼容

S1压力传感器的接液部件根据不同的配置可能包含316L不锈钢、17-4PH、303/304不锈钢、铝、铜、碳钢等不同的材质，也可能包含氟橡胶、丁腈橡胶等弹性密封件。压力介质应与这些部件的材质兼容，并且应考虑电化学腐蚀的可能性。

## 6. 主要性能

采用CVD薄膜传感器技术，精度(含非线性，迟滞，重复性，零点和满量程误差)可达1%或0.5%。最大量程10000psi，工作温度-40°C/+125°C，具有多种材质、接口和电气参数配置。

## 7. 产品基本参数

见产品样本。

## 8. 安装

S1压力传感器的工作温度范围为-40°C/+125°C，防护等级(根据电气连接的不同)为IP65/NEMA4X或IP67/NEMA6X。

S1传感器的安装位置影响几乎可以忽略不计，也不需要特殊的安装工具，但是请注意：

**请勿夹持传感器电气接头或者壳体进行安装，应采用合适的扳手夹持传感器接头上方的六方进行安装。**

S1压力传感器的电路设计经过多项EMC测试，尽可能减小外部干扰的影响。请采用合适的电气接头以及正确的接线方式，避免靠近干扰源。

## 9. 电气安装

### 接线

S1传感器的电气接线示意图如下，分别对于4-20mA电流输出和3线制电压输出。

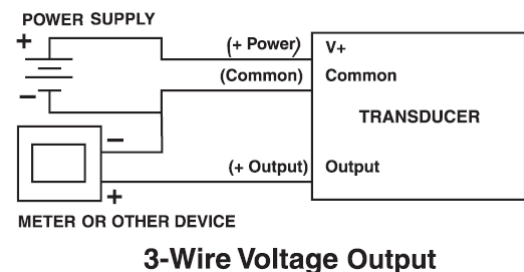
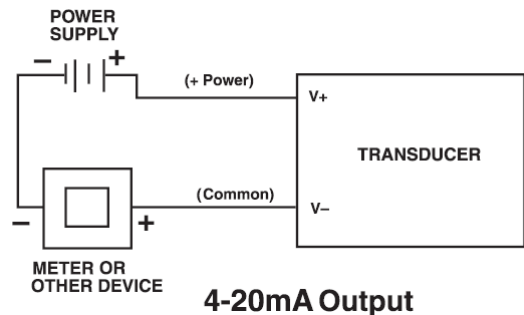

## 供电电压及电流

电压输出	供电电压	供电电流
0-5 Vdc, 3 线	9-32 Vdc	11 mA
1-10 Vdc, 3 线	14-32 Vdc	11 mA
1-5 Vdc, 3 线	9-32 Vdc	5 mA
1-6 Vdc, 3 线	9-32 Vdc	5 mA
0.5-4.5 Vdc, 3 线	9-32 Vdc	5 mA

### 比率电压输出

0.5-4.5 Vdc, 3 线	5 Vdc ±0.5 Vdc	5 mA
------------------	----------------	------

### 电流输出

4-20 mA, 2 线	9-32 Vdc
--------------	----------

## 供电电压及负载电阻

供电电压 vs. 回路电阻  
(仅对4-20mA 输出)

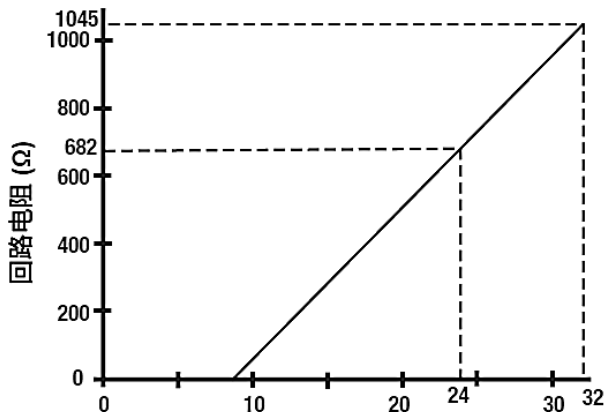

$$V_{\text{MIN}} = 9V + [0.022A \times (R_L)]$$

(\*包含10%的安全系数)

$$R_L = R_S + R_W$$

$R_L$  = 回路电阻 (Ohms)

$R_S$  = 传感电阻 (Ohms)

$R_W$  = 线电阻 (Ohms)

## 10. 电气接头及接线端子配置

见附录。

## 11. 设置和调整

S1传感器采用雅斯科TruAccuracy™ 标定技术，无须进行额外的安装前的校验和调整。

## 12. 使用维护及售后维修

建议根据具体工况定期进行常规检查，包括检查外观，接口，以及检查测量值/输出。避免静电干扰。返厂维修前，请务必联系我们，以确保产品符合Ashcroft关于产品返厂维修的条件。

## 附录：电气接头及接线端子配置

图中所标注的尺寸仅供参考。尺寸单位mm。

DA - EN17530-803 Form A  
(DIN 43650 Form A)

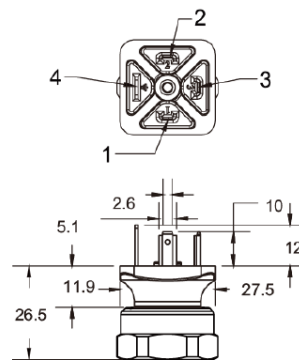

EN175301-803 Form A		
Pin #	电压输出	电流输出
1	V+	V+
2	V- (Common)	V-
3	Output	V-
4	Ground	Ground

DC - EN17530-803 Form C  
(DIN 43650 Form C)

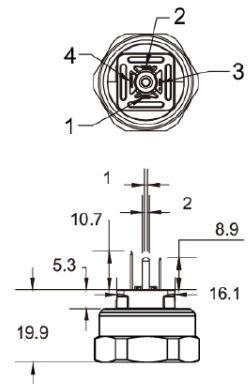

EN175301-803 Form C		
Pin #	电压输出	电流输出
1	V+	V+
2	V- (Common)	V-
3	Output	V-
4	Ground	Ground

DS - Deutsch® DTM04-3P

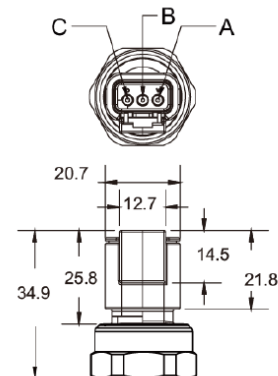

Deutsch® DTM04-3P		
Pin #	电压输出	电流输出
A	V+	V+
B	V- (Common)	V-
C	Output	V-

EW/RW/GW/LW (塑料螺纹)

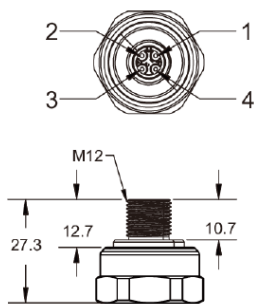

EX/RX/GX/LX (金属螺纹)

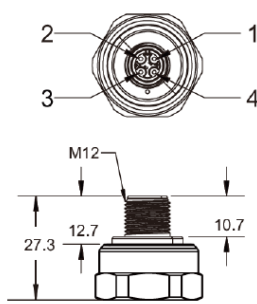

DU - Deutsch® DT04-4P

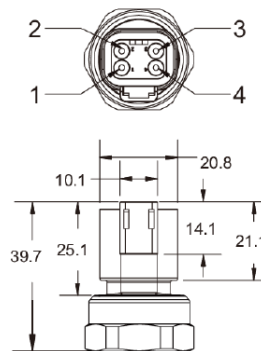

M12-4P Pin-out Type 1 (EW/EX)		
Pin #	电压输出	电流输出
1	V+	V+
2	Ground	Ground
3	V-	V-
4	Output	V-

M12-4P Pin-out Type 2 (RW/RX)		
Pin #	电压输出	电流输出
1	V+	V+
2	Output	V-
3	Ground	Ground
4	V-	V-

M12-4P Pin-out Type 3 (GW/GX)		
Pin #	电压输出	电流输出
1	V+	V+
2	V-	V-
3	Ground	Ground
4	Output	V-

M12-4P Pin-out Type 4 (LW/LX)		
Pin #	电压输出	电流输出
1	V+	V+
2	Output	V-
3	V-	V-
4	V-	V-

Deutsch® DT04-4P		
Pin #	电压输出	电流输出
1	V- (Common)	V-
2	V+	V+
3	Ground	Ground
4	Output	V-

JN - AMP® Econoseal®

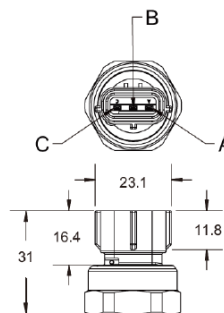

GN - Metri-Pack®

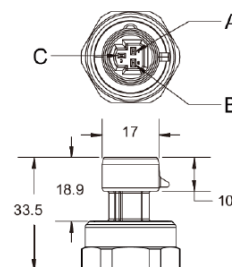

AMP® Econoseal®		
Pin #	电压输出	电流输出
A	V+	V+
B	V- (Common)	V-
C	Output	V-

Metri-Pack®		
Pin #	电压输出	电流输出
A	V- (Common)	V-
B	V+	V+
C	Output	V-

DT - Deutsch® DT04-3P

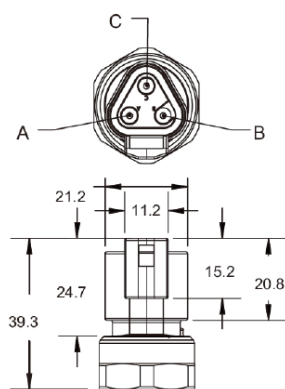

DT - Deutsch® DT04-3P Type 1 (DT)		
Pin #	电压输出	电流输出
A	V+	V+
B	V-	V-
C	Output	V-

DT - Deutsch® DT04-3P Type 2 (DR)		
Pin #	电压输出	电流输出
A	V+	V+
B	Output	V-
C	V-	V-

F - 屏蔽电缆  
PVC 护套

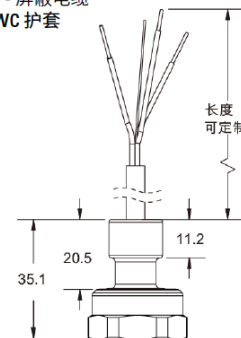

屏蔽电缆		
Pin #	电压输出	电流输出
Red	V+	V+
Black	Common	V-
White	Output	n/a
Drain	n/a	n/a